



ner group

# ner group





# ner group

*harreman estilo berria*

Elkarte honetan, hainbat erakundek, beren jardun dinamikaren baitan, elkartzea erabaki dute, etorkizunerako ezinbestekotzat duten irizpide batean oinarrituta: Harreman Estilo Berria (ner, ingelesezko siglak), antolaeran hain beharrezkoa den aldaketa ahalbidetuko duena.

Helburu hori lortzeko, modu etikoan eta gardenean trukutzen dituzte ezagutzak eta harremanak, bai euren artean, bai gizartearekin, **GIZA GARAPEN BIDEZKOA ETA IRAUNKORRA** lortzeko, hori baitute izateko arrazoia zeregin nagusia.

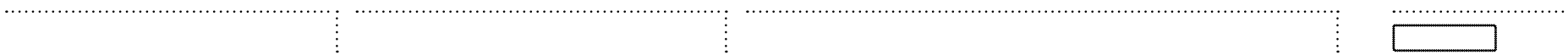

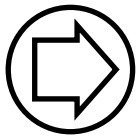

# ZERK BATZEN GAITU?

## ANTOLATZEKO ESTILOA

ETIKA

GARDENTASUNA

KOMUNIKAZIOA-INFORMAZIOA

KONFIANTZA

TALDE AUTOKUDEATUAK

ERANTZUKIZUNA

ELKARREKIN HARTUTAKO ERABAKIAK

ETORKIZUN SENA

ELKARTASUNA

ORDAINDUTAKO APARTEKO ORDURIK EZ

EMAITZA BANATZEA (% 30)

KALERATZERIK EZ

GIZARTEAN INTEGRATUTA

ASKATASUNA

Gizartea

BEZEROA

PERTSONENGAN  
OINARRITUTAKO  
PROIEKTUAK

ERAGINKORTASUNA

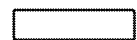

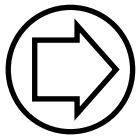

# TALDEKO LANA

# EZAGUTZA TRUKATZEA

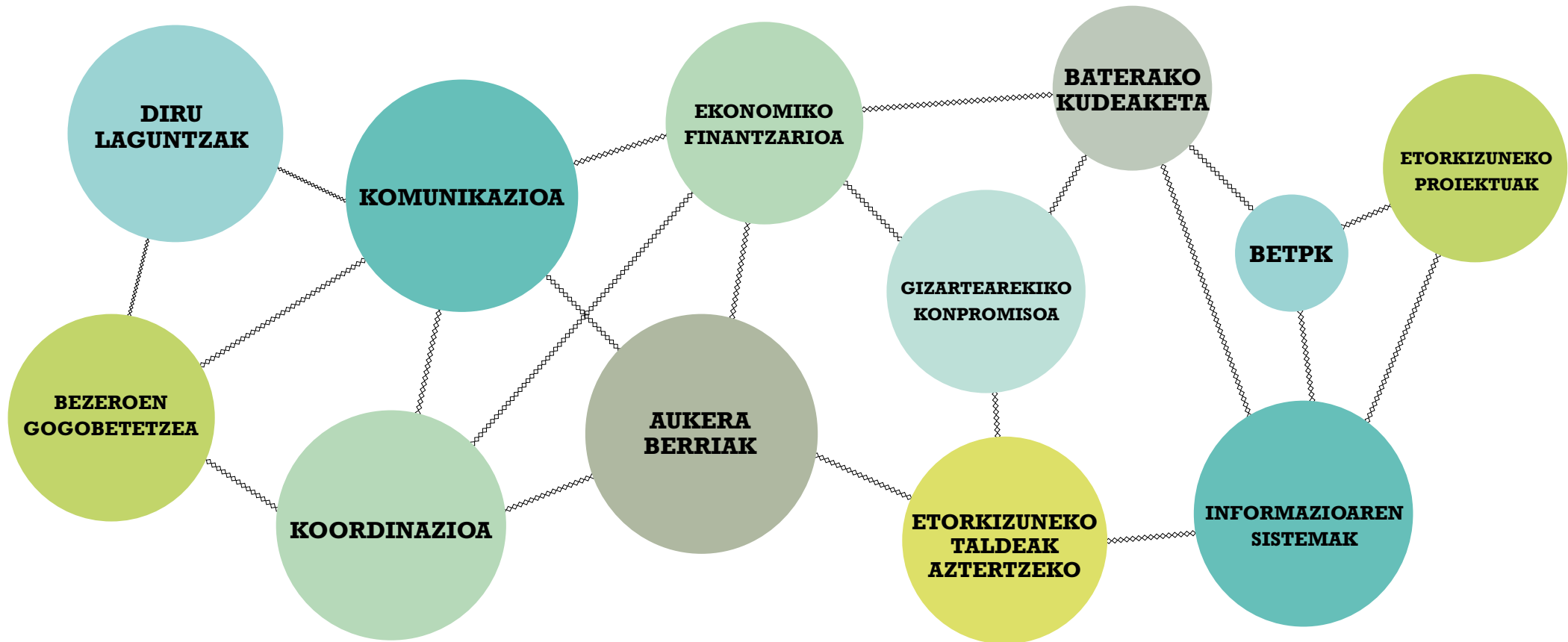

**14** talde  
aktibo

**310** pertsona  
tartean





# ner group

*datuak eta bilakaera*

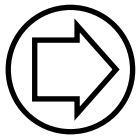

# TALDEAK ETA PERTSONA KOPURUA

<b>TALDEAK</b>	<b>PERTSONA KOP.</b>
Koordinatzaileak	30
Ekonomikoa – Finantzarioa	22
Hornitzaile komunen kudeaketa	40
Harremanak nazioarteko bezeroekin	16
Harremanak barneko bezeroekin	15
Komunikazioa	15
Pertsonen konpromisoa jarduerari begira	20
Gizartearekiko konpromisoa	50
Hezkuntza	10
Sormena	10
Industria berrikuntza eta garapena	20
Diru laguntzak	25
Baratzeak eta dendak	30
Informazioaren sistemak (informatikariak)	7
<b>14 TALDE</b>	<b>PERTSONA KOP., GUZTIRA 310</b>

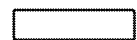

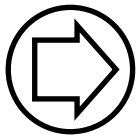

## 2012 / 2013KO DATUAK



<b>ner group</b>	<b>2012</b>	<b>2013</b>	<b>Aldakuntza</b>
<b>Pertsona kopurua</b>	1.636	1.714	<b>+ %5</b>
<b>Salmentak (milaka €)</b>	297.971	336.029	<b>+ %13</b>
<b>Esportazioa %</b>	%69	%71	<b>+ %3</b>
<b>Esportazio herriak (kop.)</b>	55	60	<b>+ %9</b>
<b>Emaitzak (milaka €)</b>	15.380	41.802	<b>+ %172</b>

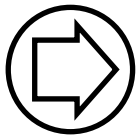

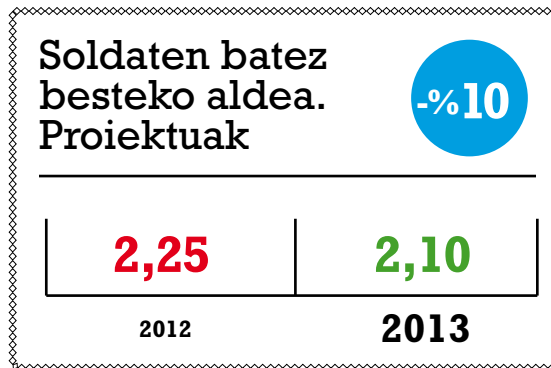
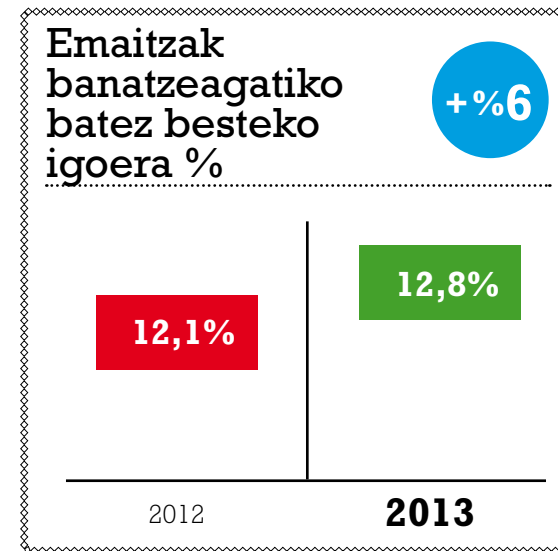
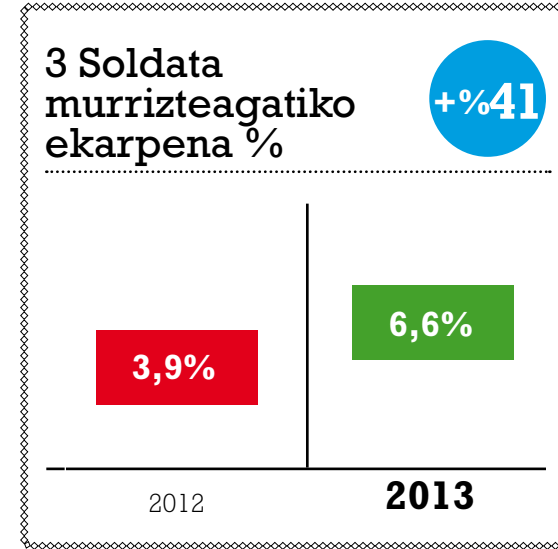
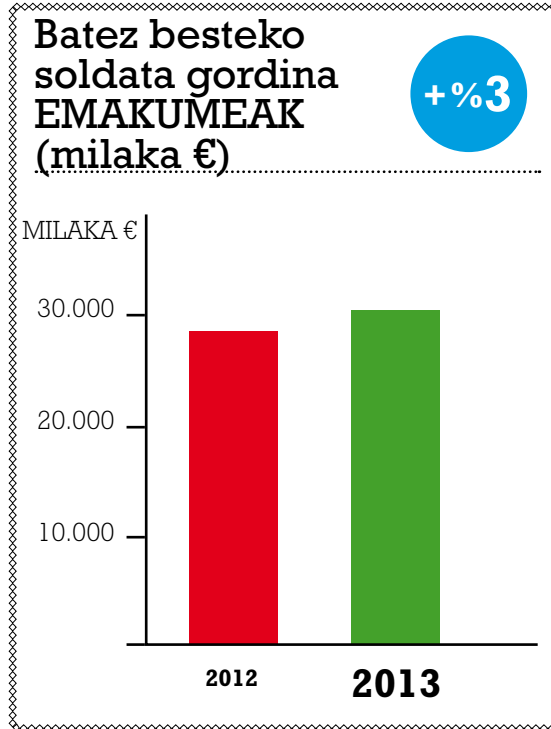
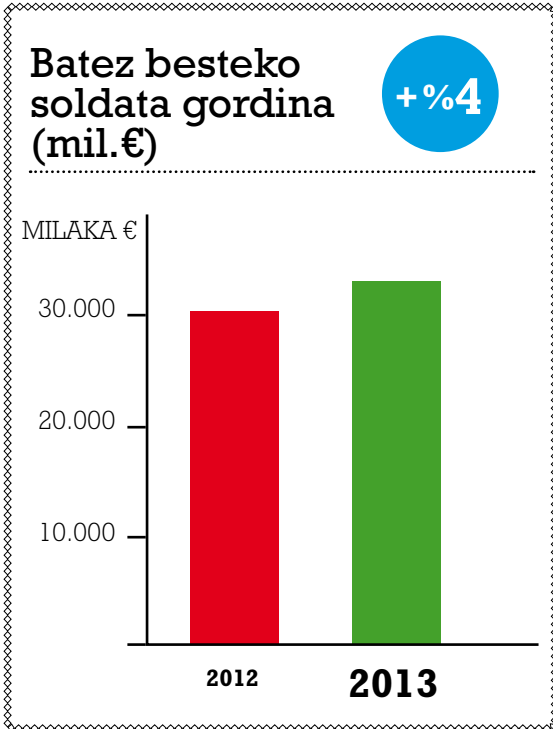

# 2012 / 2013KO DATUAK



 2012  
 2013  
 ALDAKUNTZA

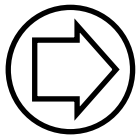

# 2012 / 2013KO DATUAK

2012 2013 ALDAKUNTZA

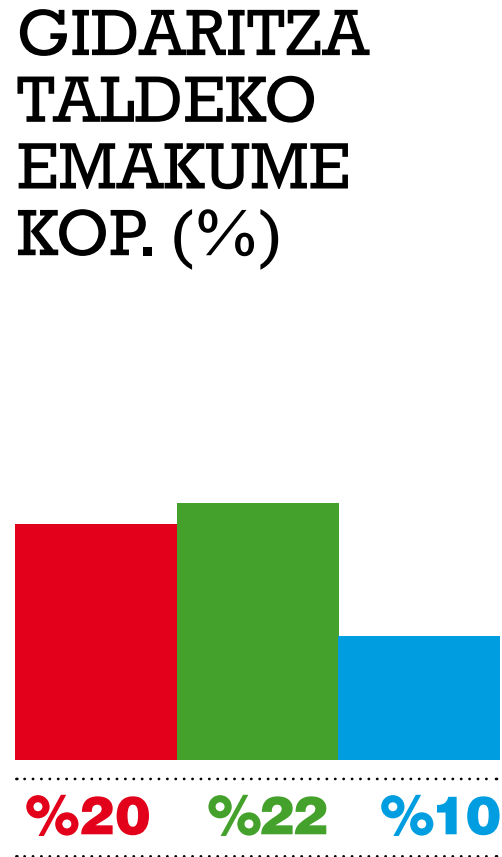
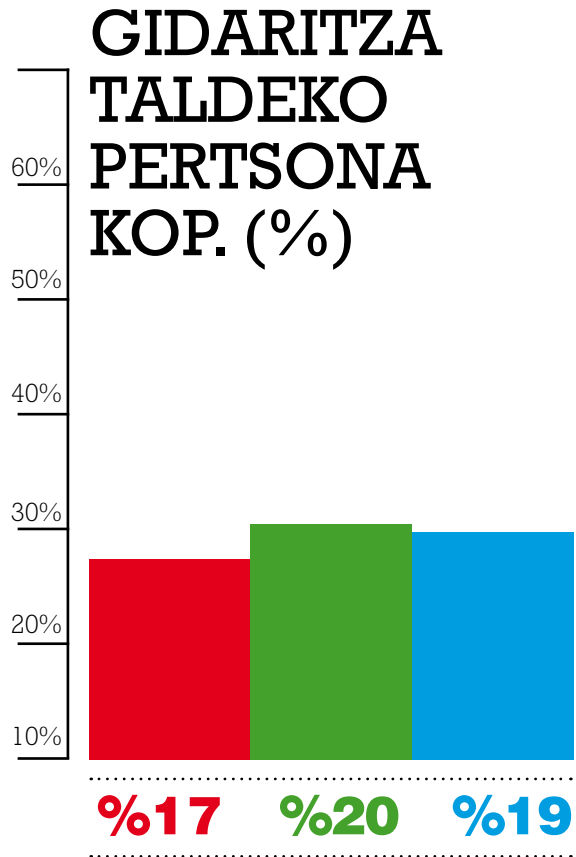

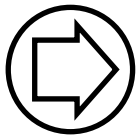

# 2012 / 2013KO DATUAK

	2012	2013	ALDAKUNTZA
URTEKO BATZARRAK, BATEZ BESTE (KOP.)	6	7	%11
PERTSONA GUZTIEN BILEREN DENBORA (%)	%2,8	%3,2	%14
GIZARTEAREKIKO KONPROMISORAKO DENBORA, BATEZ BESTE (%)	%0,7	%1,1	%57
TALDE AKTIBOAK, GUZTIRA (%)	206	258	%25
TALDEKO PERTSONA KOPURUA, BATEZ BESTE (KOP.)	%6,6	%5,2	%21

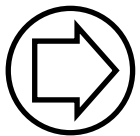

# GAI SOZIALAK

## GIZARTEAREKIKO KONPROMISOA 2012-2013



**80**

ONARTUTAKO IDEIAK



**2.023** MILAKA€

EKARPEN EKONOMIKOA



**903**

PARTAIDE KOPURUA



**42.445**

ORDU KOPURUA

### HURBILEKOJALEA

DENDAK 3

JARDUNEKO PERTSONAK 8

### LUR DENOK S.L.

BARATZE KOP. 2

HEKTAREAK 4

JARDUNEKO PERTSONAK 4

BAZKIDEAK 265

KONTSUMITZAILEAK 128

# ner group

*gizartearekiko konpromisoa*



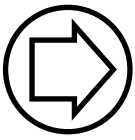

# GIZARTEAREKIKO KONPROMISOA

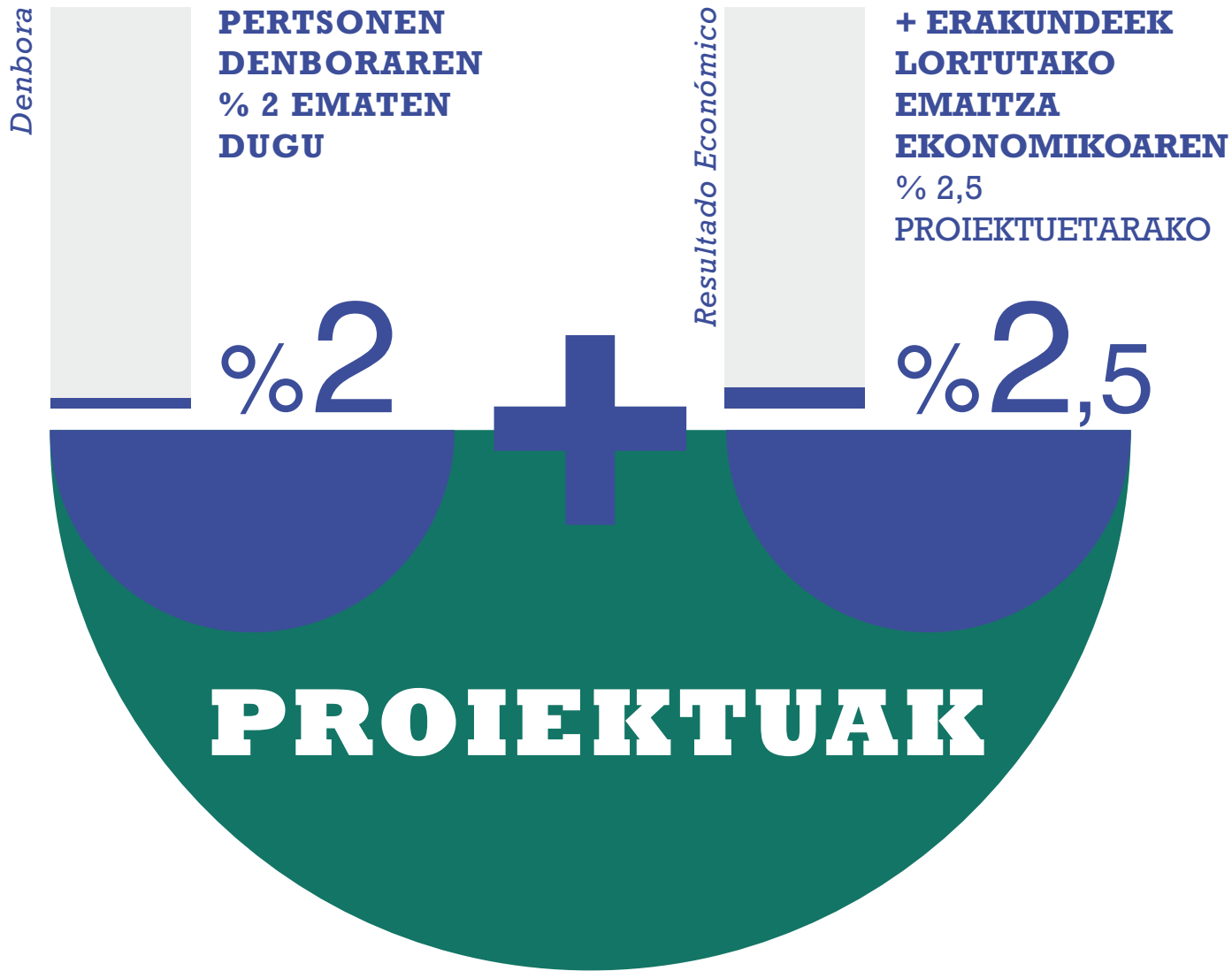

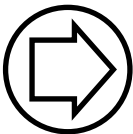

# PROIEKTU BERRIAK

## LUR DENOK/ / irabazi asmorik gabe

Lur denok jarduerak Euskal Herriko baratzeetan elikagai ekologikoak ekoiztea eta horiek banatzea du helburu.

**LEHEN BARATZEA:**  
**ASTIGARRAGA**

2 hektarea eta 3 lanpostu

**BIGARREN BARATZEA:**  
**AJANGIZ**

2 hektarea eta 2 lanpostu

### Helburuak

ENPLEGUA SORTZEA

ERABILI GABEKO LURRAK LANTZEA

ELIKADURA EKOLOGIKOAREN ALDEKO KULTURA SORTZEA

ESKOLAKO HEZIKETA

### Datuak

BAZKIDEAK

**265**

KONTSUMITZAILEAK

**128**

GIZARTE ERAKUNDEAK

**21**

INBERTSIOA

**420.000€**



## HURBILEKOJALEA

Nekazaritzako produktu ekologikoak saltzeko dendak, lur denok proiektuaren helburu berberak dituztenak.

**3** DENDA **8** PERTSONA





# BARNE ELKARTASUNA

ner group taldeko kideek une jakin batean  
izan ditzaketen beharrei erantzuteko funtsa

## 20.000€

### 66 PERTSONA BIRKOKATUTA

12 ERAKUNDETAN





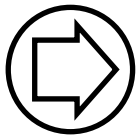

# 30.000 DESKARGA

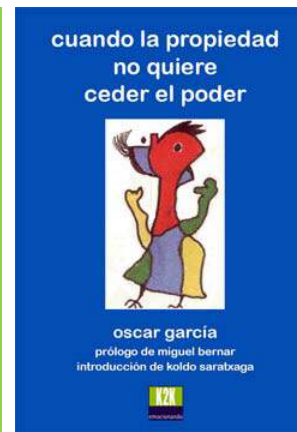

**ner bizipenak 2012**

**Beste enpresa errealitate bat, euren protagonistek kontatua**

2012an zehar Euskal Herrian gertatutako enpresa historia errealak 2012.

**ner bizipenak 2011**

**Bere protagonistak kontatutako beste enpresa errealitate bat**

Euskal Herrian 2011. urtean bereizi duen nahastean gertaturiko egiazko enpresa istorioak, era askotako krisien jarraiko hirugarren urtea

Koldo Saratxagaren

**Sentimenduak, pentsamenduak eta errealitateak**

**Arrakasta konfiantza izan zen**

2008ko krisialdi betean Euskal Herrian gertatutako benetako istorioa

**Koldo Saratxaga  
Jabi Salcedo**

**Jabeek boterea utzi nahi ez dutenean**

Oscar García

hitzaurrea:  
**Miguel Bernar**

sarrera:  
**Koldo Saratxaga**

**Harremanestilo berri bat egiteko dagoen organizazioen aldaketarako**

Koldo Saratxaga

Hitzaurreak:  
**Antonio Garrigues Walker**

**Pedro Miguel Etxenike**

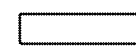

# ner group

*Erakundeak*



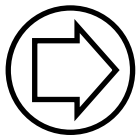

# ERAKUNDEAK

AUTOMOBILGINTZA

ESKU  
ERREMINTAK

EBAKITZEKO  
ERREMINTAK

ZERBITZUAK

ERAIKUNTZA

ELIKAGAIGINTZA

ENERGÍA

TEKNOLOGIA

AZPIKONTRATAZIOA

MANUTENTZIOA

AEROESPAZIALA

NEKAZARITZA  
EKIPO  
ONDASUNAK

MAKINA  
ERREMINTA

INDUSTRIA

HEZKUNTZA

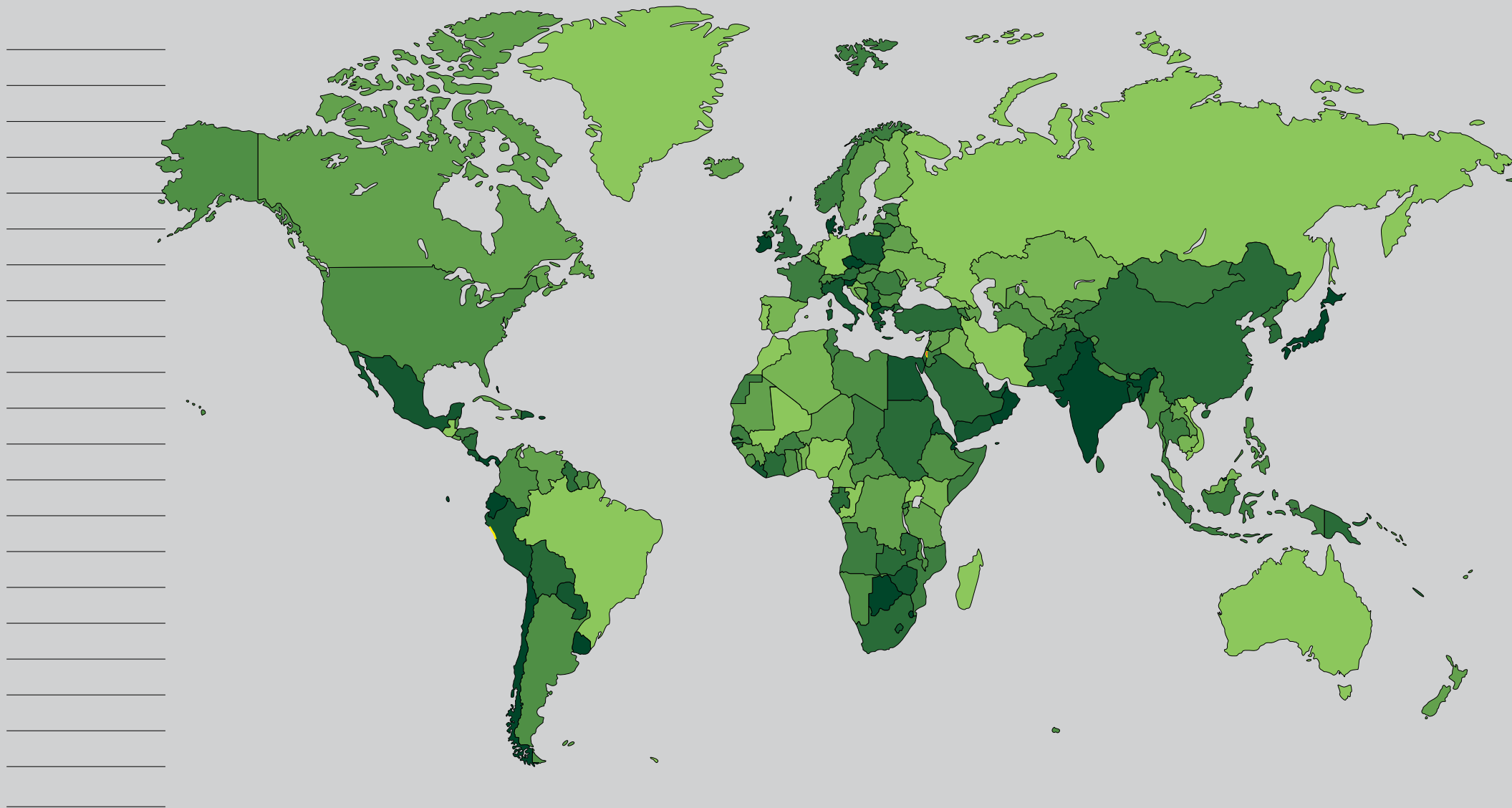

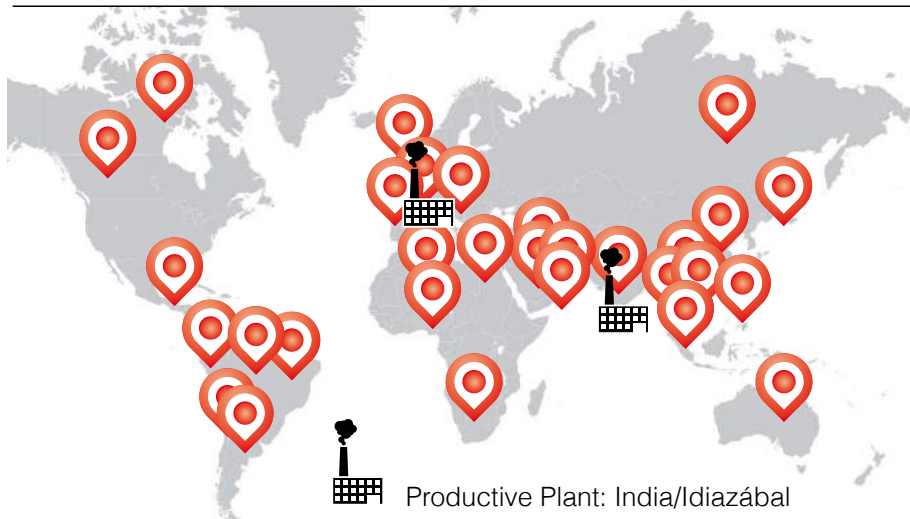
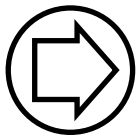

AMPO nazioartean aitzindaria da energia sektorerako **balio teknologiko handiko balbulen** diseinuan eta fabrikazioan, eta aditua da mota hauetako altzairuen : herdoilgaitza, duplex eta superduplex, eta aleazio handikoa.



AMPOk agente eta kolaboratzaile sare zabala du mundu osoan barrena.

**AMPO-REN BEZEROAK:**

Shell, Chevron, BP, Total, Chiyoda Corporation, Bechtel, JGC, Samsung Corporation, Foster Wheeler, Woodside, Enagas, etc.

**SECTORES:**

Gas naturala	Meatzaritza	Petrokimika
Petrolioia	Kimika	Energia

**PRODUCTOS Y SERVICIOS**

**AMPO FOUNDRY**

**AHALMENA**  
15.000 tona urteko  
**PISU TARTEA**  
15kg - 5000kg  
**4 GALDAKETA TEKNOLOGIA:**  
Hondarra – Oskola – Replicast - Zentrifugatua

**AMPO POYAM VALVES**

Balbula kriogenikoak  
Presio handiko balbulak  
Tenperatura alturako balbulak  
Segurtasun balbulak (HIPPS)  
Zerbitzu gogorretarako balbulak  
Etab.

**AMPO SERVICE**

Prestakuntza  
Ingeniaritzako zerbitzuak  
Eraikuntza eta mantentze lanak



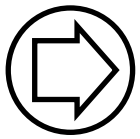

## WORLD



ARRECHE DEKOLETAJEA. Fabrikazio talde oso espezializatua, urte askotako esperientzia duena DEKOLETAJEKO pieza konplexuen eta tolerantzia txikikoen fabrikazioan.

ARRECHE KARBURAGAILUAK. Mopeds eta scooter-etarako ordezeko piezen gama osoa dute.

**ZIURTAGIRIAK**

**ISO 9001:2008**

### PRODUKTUAK ETA ZERBITZUAK .....

#### DEKOLETAJEA

- Buru bakarreko eta buru anitzeko CNC tornuen atala.
- Fabrikazio talde oso espezializatua, urte askotako esperientzia duena dekoletajeko pieza konplexuen fabrikazioan.



#### KARBURAGAILUEN FABRIKAZIOA

- Mopeds eta scooter-etarako ordezeko piezen gama osoa dute.
- Difusoreak 12 mm-tik eta 24 mm-ra arteko diametroa izan dezake.



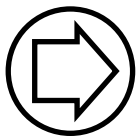

# SPAIN

Head Quarter



**EBI BEZEROAK**

**COCA COLA IBERIAN PARTNERS**

**NATURGAS**

**IBERDROLA**

**BBVA**

**BRITISH TELECOM**

**VICINAY CADENAS**

**JOHNSON CONTROLS**

**EBI** Zerbitzu erakunde honen jarduera nagusia honako hauetan oinarritzen da: klimatizazioko instalazio elektrikoen proiektua, exekuzioa, mantentze lana eta kontrola, eta industriarako nahiz zerbitzuetarako prozesuen automatizazioa.



**NEGOZIO ALORRAK**

**ELEKTRIKOAK**

**KLIMATIZAZIOA**

**BUILDING MANAGEMENT SYSTEM**

**AUTOMATIZAZIO INDUSTRIALA**

**IT**

**ZERBITZUAK**

**INGENIARITZA ETA INSTALAZIOAK**

**MANTENTZE LANAK**

**ENERGIA ERAGINKORTASUNA**



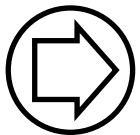

# WORLD



## SPAIN

Head Quarter and Production plan

## BRASIL

Production plan

## MEXICO

Production plan

## INDIA

Production plan

## SEKTOREAK

**AUTOMOBILGINTZA**

**AERONAUTIKA**

**ERREMINTAK**

**NEKAZARITZA**

**EKIN enpresa aitzindaria da makinena eta erreminten fabrikazioan.** 160 pertsonak baino gehiagok osatua, **punta-puntako produktu pertsonalizatuak** eskaintzen ditu.

## ERREMINTAK

### EBAKETA ERREMINTAK

BARNETIK BROTXATZEKO

KANPOTIK BROTXATZEKO

BROTXAKETA BEREZIA

### IJEZTEKO ERREMINTAK

ILDASKAK IJEZTEKO  
KREMAILERAK

HARIZTATZEKO  
ORRAZIAK

KOIPETZEKO  
ARTEKAK

## MAKINAK

### BROTXATZEKO MAKINAK

BARNETIK  
BROTXATZEKO

KANPOTIK  
BROTXATZEKO

BROTXAKETA  
BEREZIA

### IJEZTEKO MAKINAK

IJEZTEKO MAKINAK

### ZORROZTEKO MAKINAK

ZORROZTEKO MAKINAK



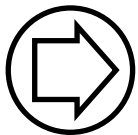

Urdaibai biosfera erreserbaren erabilpenerako eta kudeaketarako egitamu gidaria.

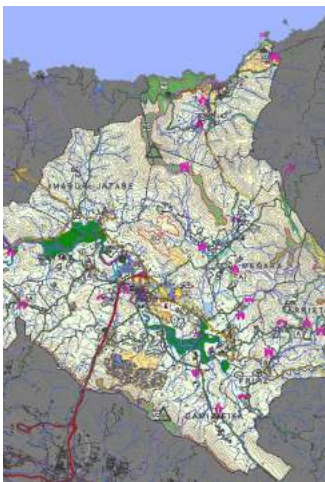

Mungiako lurralde zatikako plana.

## estudio.k

1986az geroztik, INGENIARITZA ZIBILAREN, HIRIGINTZAREN ETA ARKITEKTURAREN arloetan dihardugu lanean. Arkitektoak eta bideetako ingeniariak dauzkagu.

**Lurralde antolamenduarekin, hirigintzarekin eta arkitekturarekin zerikusia duten planak, azterketak, proiektuak eta obra zuzendaritzak garatzen, kudeatzen eta zuzentzen ditugu.** Erantzun integrala ematen dugu.

**INGENIARITZA  
ZIBILA**

**HIRIGINTZA**

**LURRALDE  
ANTOLAMENDUA**

**ARKITEKTURA**

**TEKNOLOGIA  
+  
GARAPENA**



Ingurumena, alderdi soziala eta alderdi ekonomikoa hasieratik sartzen ditugu gure proiektuetan. Kontzeptu horiek lurralde antolamenduko nahiz hirigintzako lanetan eta ekodiseinuko proiektuetan ageri dira nagusiki.

**Matsariako industrialdea urbanizatzeko proiektua.**



**Etxebizitza atxiki jasangarriak Sopelan**



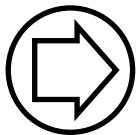

# GASHOR

## WORLD



**GASHOR**, enpresak okintzako eta gozogintzako labeak, kontrolpeko hartzidurako ganberak, siloak eta izozte ganberak diseinatzen, fabrikatzen eta merkaturatzen ditu. Bi atal dauzkagunez, ESKUZKOA eta INDUSTRIALA, bezero bakoitzaren NEURRIRAKO BERMEDUN zerbitzua eskain dezakegu



**SPAIN**  
Head Quarter and  
Production plan

**EEUU**  
Representation

**CHILE**  
Representation

**ARGENTINA**  
Representation

**PERU**  
Representation

**MEXICO**  
Representation

**RUSIA**  
Representation

**BELCICA**  
Representation

**ITALIA**  
Representation

**FRANCIA**  
Representation

**JAPON**  
Representation

**QATAR**  
Representation

**ANGOLA**  
Representation

**ARGELIA**  
Representation

**MARRUECOS**  
Representation

**SENEGAL**  
Representation

**COREA**  
Representation

**INDIA**  
Representation

**AUSTRALIA**  
Representation

## PRODUKTUA

### ESKUZKO LANEN ATALA

LABEAK

SILOAK

HOTZ  
GANBERAK

### LAN INDUSTRIALEN ATALA

NEURRIRA EGINDAKO  
INSTALAZIOAK

LABEAK

SILOAK



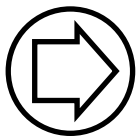

# WORLD



**Grip-on**, 35 urtez goi kalitatezko blokeo aliketak eta sarjentak diseinatu, patentatu eta fabrikatzen; gure bezeroek dituzten estutze beharrak asetu nahian.

## BLOKEO ALIKETAK



## SEKTOREAK

**AUTOMOZIOA**  
**INDUSTRIA**  
**SOLDADURA**  
**KARROZERIA**  
**BRIKOLAJEA**

**SPAIN**

Head Quarter

**FRANCE**

Representation

**BELGIUM**

Representation

**UK**

Representation

**SWEDEN**

Representation

**GERMANY**

Head Quarter

**ITALY**

Representation

**SWITZERLAND**

Representation

**NEW ZELAND**

Representation

**MEXICO**

Representation

**CANADA**

Representation

**USA East**

Representation

**EGYPT**

Representation

**IRAN**

Representation

**MIDDLE EAST**

Representation

**JAPAN**

Representation

**AUSTRALIA**

Representation

**KOREA**

Representation



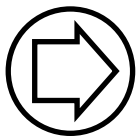

ICAZA

# WORLD



## ICAZA.

Laguntza eta aholkularitza ematen dizkiegu gure bezeroei, **interiorismoko proiektuak egiteko eta altzariak eta materialak aukeratzeko.**

## ZERBITZUAK

ALTZARIAK

INTERIORISMOA

MATERIAL TEKNIKOAK



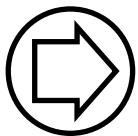

# WORLD



## EUSKADI

Head Quarter

K2K. Erabat bestelakoa den kudeaketa eredu bat lortu nahi duten dinamizatzailleak eta bideratzaileak gara. Eredu hori harreman estilo berri batean oinarritua dago, hau da, pertsonengan oinarritua. **IDEIA ARGIAK, ZEHATZAK ETA KOHERENTEAK** dauzkagu.

### K2K-ren LIBURUAK



*“Ideiek ez dute ezertarako balio errealitate bihurtu arte”*



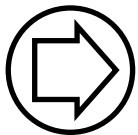

# WORLD



**KONDI**ak mekanizazio-zentroak, automozio eta aeronautika arlorako zuzendutako makina bereziak fabrikatzen ditu. Honez gain, era guztietako makinak birmoldaketak ere egiten ditu.

Kondiak prozesu guztia menperatzen du (diseinua, fabrikazioa, montajea,...) eta asistentzia teknikako zerbitzua eskaintzen du.

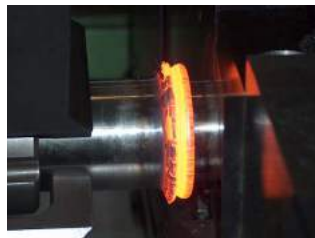
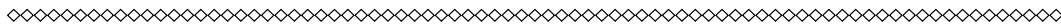

## MEKANIZAZIO ZENTROAK

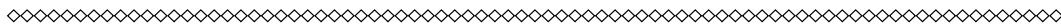

**SPAIN**

Head Quarter and Production plan

**RUSSIA**

Representation

**GERMANY**

Representation

**FRANCE**

Representation

**PORTUGAL**

Representation

**ITALY**

Representation

**SWITZERLAND**

Representation

MEKANIZAZIO-ZENTROAK	MAKINA BEREZIAK	BIRMOLDAKETA
MAHAI MUGIKORDUNA	TORNU	MAKINA MOTA GUZTIAK
ARKUPE	ARTEZTEKO MAKINAK	
ZUTABE MUGIKORRA	MARRUSKADURA BIDEZKO SOLDADORAK	
ZEHASTAZUN HANDIA	BESTEAK	
HORIZONTAL		
5 ARDATZ		

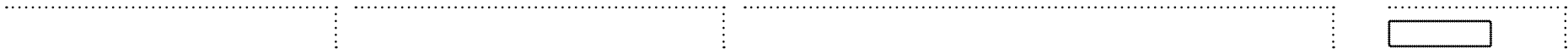

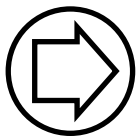

LANCOR. Adituak gara edozein sektoretarako motor eta makina elektrikoek garapenean eta fabrikazioan. Hainbat sektoreentzat lan egiten dugu: IGOGAILUEN SEKTOREA, AUTOMOBILGINTZA, SORKUNTZA, GARRAIOAK...



**EUSKADI**

Head Quarter

..... **PRODUKTUA** .....

**IGOGAILUAK**

**INDUSTRIA ETA  
GARABIETARAKO  
MOTORRAK**

**AEROSORGAILUAK**

**IBILGAILUAK  
ETA  
IGOGAILUAK  
GARRAIOBIDEAK**

**NEURRIKO  
GARAPENA**

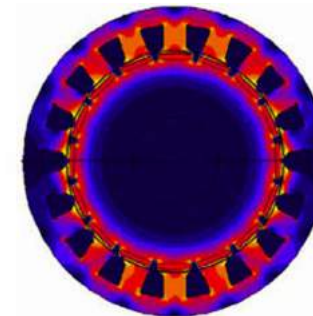
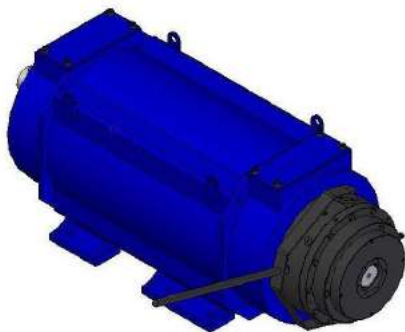
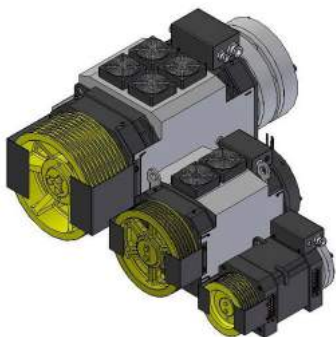

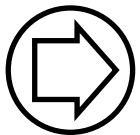

# WORLD



## EUSKADI

Head Quarter



LEJARRETA SEGURIDAD. **Sarrailagintzako eta segurtasuneko profesionalak** Donostian eta Beasainen. **ETENGABEKO PRESTAKUNTZAKO PROGRAMA** bati atxikitako profesional taldea dauka.

### ZERBITZUAK

**Giltza bakarreko sistemak**

**Sarbide kontrola**

**Ezkutu babesleak eta blokeo magnetikoak**

**Segurtasun aholkuak**

### PRODUKTUAK

**GILTZAK**

**ATEAK**

**ALARMAK**

**KUTXA  
GOTORRAK**

**EZKUTUAK**

**SARBIDE  
KONTROLA**



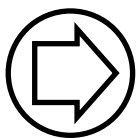

# logos°

## WORLD



### SPAIN

Head Quarter and Production plan

### ECUADOR

Representation

### BELGICA

Representation

### COLOMBIA

Representation

### PANAMA

Representation

### INGLATERRA

Representation

LOGOS erakundeak sukaldeak diseinatzen ditu, bezeroen gustuak, bizimoduak eta beharrak aintzat hartuta. AUKERA UGARI, bai osieran, bai materialetan.

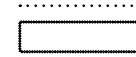



# WORLD



NEREI emotional intelligent.

**Hiriko espazioen aktibatzaileak garatzen ditu, HIRIA ETA HERRITARRAK ELKARTZEKO.** Hiriaren bizikide izango diren **hiriko elementu interaktibo eta kustomizagarrien** lehen sorta sortzen ari da.

- Smart Urban Furniture
- Smart Cities
- Interactive Experience
- Active Citizen
- City Lovers
- Social And Tecnology Networks
- Urban Spaces Activator
- Flows Of Energy
- All In One System
- Plug And Play
- Open System
- Quick Fit

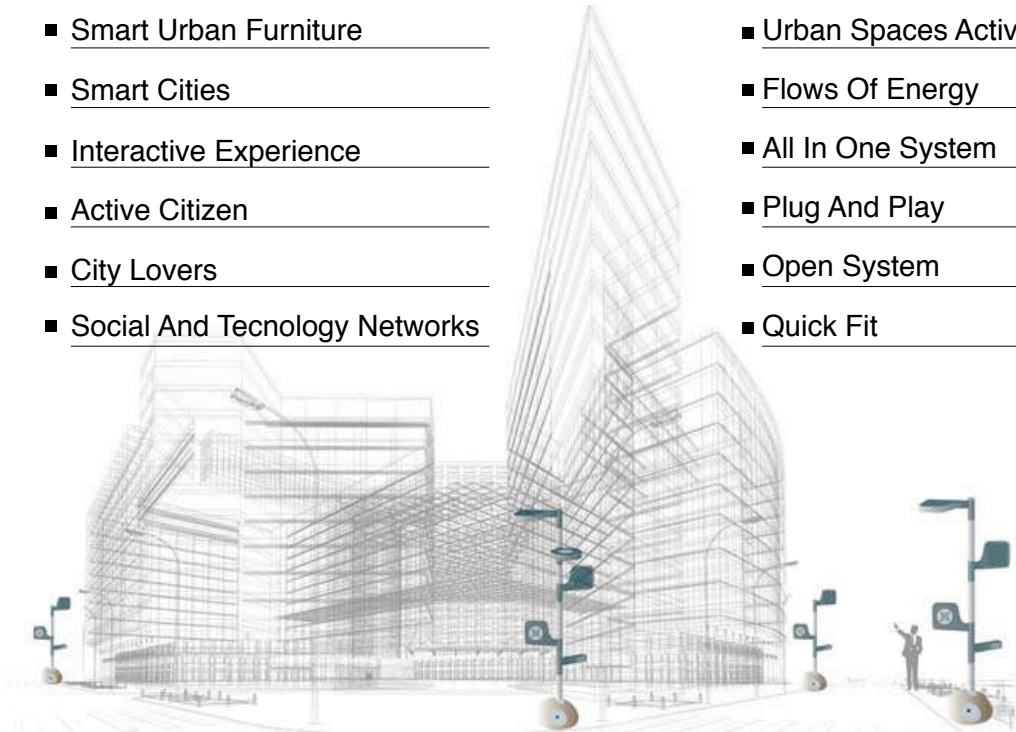

SPAIN

Head Quarter and Production plan

SINGAPOUR

Logistic center & Sales Office

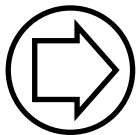

# WORLD



## SPAIN

Head Quarter and Production plan

## MEXICO

Production Plant (2015) & Logistic center

## GERMANY

Technical Sales & Project Development

## POLAND

Logistic center & Sales Office

## CHILE

Logistic center & Sales Office

## CUBA

Logistic center & Sales Office

## TAIWAN

Rep. Office in Tainan

PANELFISA langile tekniko eta profesionalak osatutako talde bat da, eta **BEZEROAREN-GANDIK HURBILAN EGITEN DU, kalitate eta lehiakortasun ezin hobeko produktu eta zerbitzu onenak emateko.**

## APLIKAZIO TEKNIKOAK



# ZIURTAGIRIAK

KALITATEA & **AUTOMOBILGINTZA**

I/TS 16949SO

2002 (TÜV)

ISO 14001

2004 (TÜV)

FORD-en Q1 ziurtagiria

VOLKSWAGEN -en "A" hornitzailea

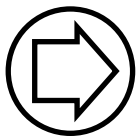

# WORLD



**SPAIN**

Head Quarter and Production plan

**FRANCIA**

Represeantation

**ALEMANIA**

Represeantation



ROYDE. Enpresa hau oso espezializatuta dago “NEURRIRA” EGINDAKO ERRODAMENDU BEREZIEN fabrikazioan, **bezeroaren beharretara erabat egokituta.**

## PRODUKTUAK

ERRODAMENDUAK

ARMAIRUAK

SISTEMA

IRRISTAGARRIAK

OSAGARRIAK

DEKOLETAJEA

KALITATEA

**ISO 9001**



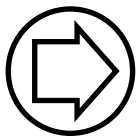

# WORLD



## EUSKADI

Head Quarter

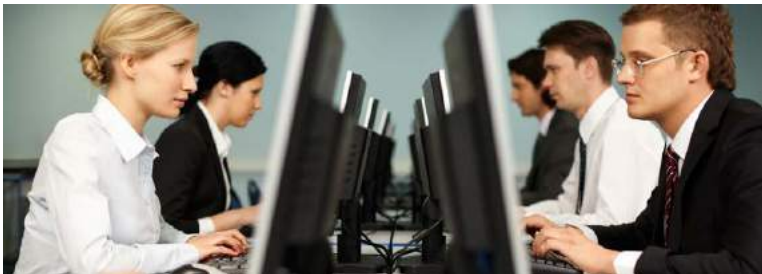

**SAREIN. IT Aholkularia, INFORMAZIOAREN TEKNOLOGIEN ARLOKO SOLUZIO INTEGRAL ETAN espezializatua.**

Gure eskarmentuari esker, bezeroen beharretara egokitutako erantzun azkarrak eta antolakuntza eraginkorra eman ditzakegu, sektorearen ezagutza sakona eta ahalmen teknologiko handia baitauzkagu.

### PRODUKTUAK ETA ZERBITZUAK

AZPIEGITURAKO SOLUZIOAK	NEGOZIO SOLUZIOAK	IN HOUSE ZERBITZUAK
BIRTUALIZAZIOA	MUGIKORTASUNA	DEFINIZIOA
CLOUD NETWORKING	WEB GARAPENA	PLANGINTZA
HARIRIK GABEKO TEKNOLOGIAK	MICROSOFT DYNAMICS	LEHEN AUKERAKETA
PRODUKTIBITATEA LAINOAN	SAREKO TOKIA ETA OSPEA	INTEGRAZIOA
BESTELAKOAK	SAT MUGIKORTASUNEAN	JARRAIPENA
	PDA INBENTARIOAK	
	ETIKETATZE ELEKTRONIKOA	
	SINADURA BIOMETRIKOA	

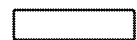

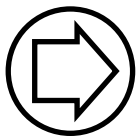

# WORLD



**EUSKADI**

Head Quarter

**INDIA**

Representattion

**MEXICO**

Representattion

Aholkularitza etikoa, eraginkorra eta hurbilekoa da gure tresnarik onena, eta horrekin batera esperientzia, konpromisoa eta moldakortasuna ere eskaintzen ditugu.

**TREBEKI Combining Efforts abokatu, aholkulari eta ekonomisten enpresa bat da, ezagutza handiko pertsona talde bat.**

Gure apustuaren oinarri dira pertsonenganako konfiantza, komunikazioa balioen ardatz gisa eta internazionalizazioa.

**ENPRESA EREDUAREN ERALDAKETA** prozesuetan parte hartu eta lagundu nahi dugu.

ARLOAK

**JURIDIKOA**

**EMPRESA**

**AHOLKULARITZA**

INTERNAZIONALIZAZIOA

**INDIA**

**CHINA**

**MÉXICO**

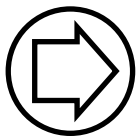

# WORLD



SPAIN

Head Quarter and Production plan

FRANCIA

Representation



TTT GOIKO Erakunde honek indukzio bidezko tratamendu termikoa egiten du, NUKLEOAREN JATORRIZKO EGITURA MANTENTZEN duen azaleko tratamendu lokalizatua.

## SEKTOREAK

AUTOMOBILGINTZA

ERREMINTAK

MAKINA ERREMINTA

IGOGAILUAK

EKIPO ONDASUNAK

BESTE ZERBITZU BATZUK

TRENAK

INDUKZIO INTEGRATUA

## ZIURTAGIRIAK

KALITATEA & INGURUMENA & **AERONAUTIKA**

**ISO 9001**

**ISO 14001**

**EMAS**

**OHSAS**

**IAQG ISO 9100**

**NADCAP**

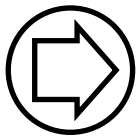

## EUSKADI

Head Quarter

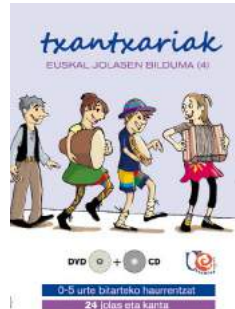
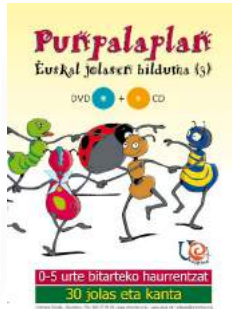

[www.urtxintxa.org](http://www.urtxintxa.org)

**URTXINTXA ESKOLA** Aisia hezigarriaren arloko zerbitzuak eta baliabideak eskaintzen ditugu eskolako eta senitarteko heziketaren osagarri. GURE HEZKUNTZA EREDUAREN XEDEA GIZARTE ONGIZATEA ETA GIZARTE GARAPENA DIRA. Prestakuntza eta aisia programetako esku-hartzea dira gure jardute eremu nagusiak

# JARDUERAK

a. Prestakuntza

b. Heziketa aktiboa

I. Egonaldiak aterpetxeetan

II. Dinamizazioak eskoletan

III. Dinamizazio komunitarioak

c. Ekipamenduen kudeaketa

d. Aholkularitza

e. Argitalpenak

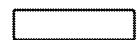

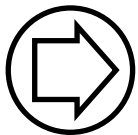

**WORLD**

**SPAIN**

Head Quarter, Production plant

**INDIA**

Production plant

**MEXICO**

Production plant



WALTER PACK, espezialistak **AUTOMOBIL-GINTZAKO** eta **INDUSTRIA** orokorreko **plastikozko pieza termokonformatuen diseinuan eta fabrikazioan.**



**ZIURTAGIRIAK**

**ISO 9001:2008**

**ISO TS 16949:2009**

**SEKTOREAK ETA TEKNOLOGIAK**

<b>AUTOMOBILGINTZA</b>	<b>PAKETATZEA</b>	<b>BESTELAKO APLIKAZIOAK</b>
<b>TERMOKONFORMATUA IMD DEKORAZIOA RIM INJEKZIOA</b>	<b>PAKETATZE INDUSTRIALEKO UNITATEAK NEURRIRA DISEINATZEN ETA FABRIKATZEN DITUGU</b>	<b>OSASUN ARLOA GARRAIOA INDUSTRIA LERRA ZURIA KIROLA ETA AISIA</b>





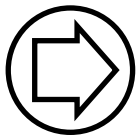

## WORLD



ZUBIOLA, 1966ansortutakokooperatiba,PCDETAPCBNEBAKETETARAKO ERREMINTA BEREZIAK SOTZEN, GARATZEN, DISEINATZEN ETA FABRIKATZEN DITUENA. **METAL EZBURDINAZKOEN ETA KONPOSITEN osagaien doitasunezko mekanizaturako produktu sorta osoena dauka, nagusiki AUTOMOBILGINTZARAKO, AERONAUTIKARAKO ETA INDUSTRIA orokorrerako.**

Espezialistak dira txirbil harroketa bidezko mekanizaturako ebaketa tresnen fabrikazioan eta hornikuntzan. Nagusiki, egurrarena, material ez-burdinazkoena eta material konposatuena.

### EGURRA ETA ERAIKUNTZA



### AUTOMOBILGINTZA



### AERONAUTIKA



### BESTE INDUSTRIA BATZUK

**SPAIN**

Head Quarter and Production plan

**FRANCIA**

Representation

**PORTUGAL**

Representation

**ITALIA**

Representation

**MEXICO**

Representation

**COLOMBIA**

Representation

**VENEZUELA**

Representation

**URUGUAY**

Representation

**CHILE**

Representation





ner group